

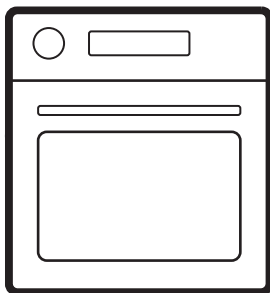

**Electrolux**



[electrolux.com/register](http://electrolux.com/register)



EOH3H54X

## INSTAL·LACIÓ / INSTALAÇÃO / INSTALACIÓN

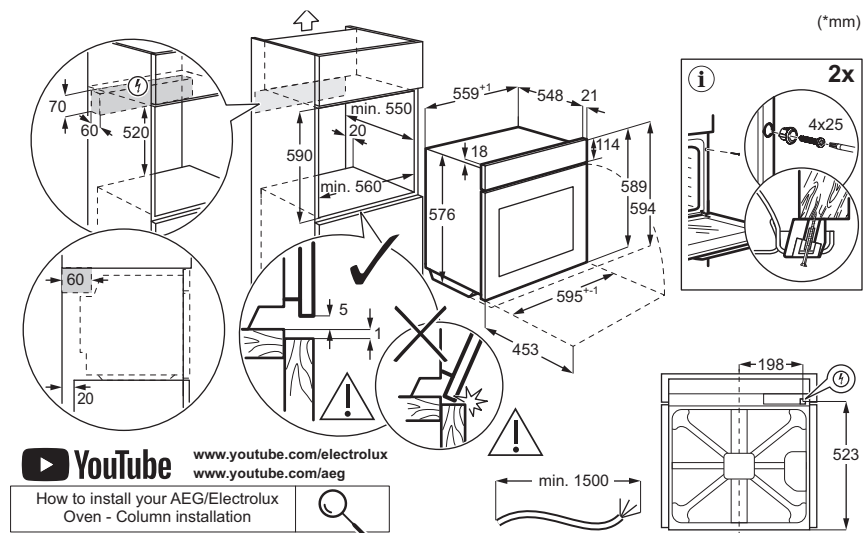
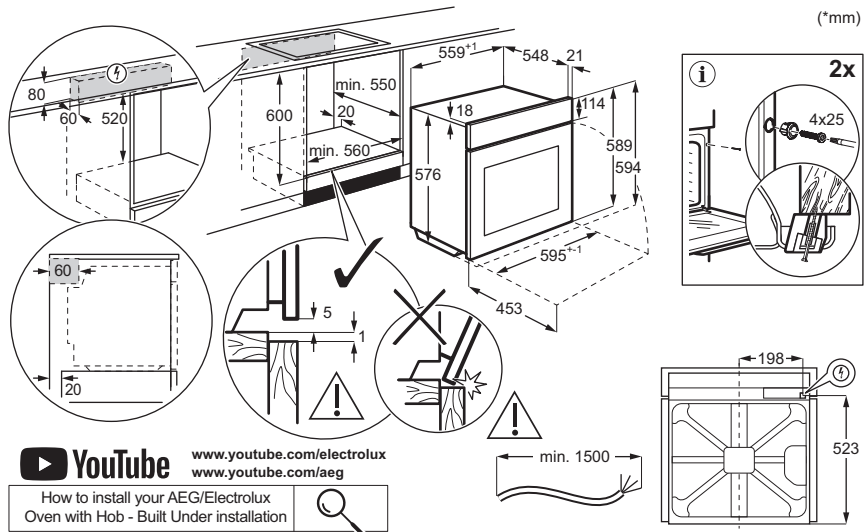

## INFORMACIÓ DE SEGURETAT

Abans d'instal·lar i de fer servir l'aparell, llegiu detingudament les instruccions subministrades. El fabricant no es fa responsable de cap lesió o dany provocat per una instal·lació o ús incorrectes. Guardeu les instruccions en un lloc segur i accessible per a futures consultes.

### **Seguretat infantil i per a persones vulnerable**

- Els nens majors de 8 anys i les persones amb capacitats físiques, sensorials o mentals reduïdes o manca d'experiència i coneixements poden fer servir aquest aparell només si estan supervisats o han rebut instruccions sobre l'ús segur de l'aparell i si comprenen els perills als quals s'exposen. Els infants de menys de 8 anys i les persones amb discapacitats greus i complexes s'han de mantenir allunyats de l'aparell, tret que se'ls supervisi contínuament.
- Cal tenir cura que els infants no juguin amb l'aparell.

- Mantingueu tots els envasos lluny de l'abast dels nens i elimineu-los correctament.
- AVÍS: L'aparell i les parts de contacte s'escalfen durant l'ús. Mantingueu els nens i les mascotes allunyats durant l'ús i la refrigeració.
- Activeu el dispositiu de seguretat infantil, si està disponible.
- Els infants no han de netejar ni mantenir l'electrodomèstic sense supervisió.

### **Seguretat general**

- Aquest electrodomèstic només té finalitats culinàries.
- Aquest aparell està dissenyat per a ús domèstic individual en interiors.
- Aquest aparell es pot fer servir en oficines, habitacions d'hotels, habitacions d'hostals, cases rurals i altres allotjaments similars quan l'ús no superi els nivells (mitjans) de l'ús domèstic.
- No feu servir l'aparell abans d'instal·lar-lo a la seva estructura integrada.

- Abans de dur a terme qualsevol manteniment, desconnecteu l'aparell del subministrament elèctric.
- Si el cable d'alimentació està fet malbé, el fabricant, el centre de servei autoritzat o bé una persona qualificada l'ha de substituir per evitar qualsevol perill elèctric.
- **AVÍS:** Comproveu que l'aparell estigui apagat abans de canviar el llum per evitar que es produeixin possibles descàrregues elèctriques.
- **AVÍS:** L'aparell i les parts de contacte s'escalfen durant l'ús. Tingueu cura i eviteu tocar els elements d'escalfament o la superfície de la cavitat de l'aparell.
- Utilitzeu sempre guants de forn per retirar o introduir accessoris o recipients al forn.
- Per retirar els suports de la graella, separeu de les parts laterals la part del davant del suport de la graella primer i, després, la part posterior. Instal·leu els suports de la reixeta en ordre invers.
- No feu servir netejadores de vapor per netejar l'aparell.
- No feu servir detergents abrasius agressius ni raspadors metàl·lics esmolats per netejar la porta de vidre, ja que podrien ratllar la superfície i fer que el vidre es trenqués.

## INSTRUCCIONS DE SEGURETAT

### Instal·lació

#### **AVÍS!**

La instal·lació d'aquest aparell han d'anar a càrrec d'una persona qualificada.

- Retireu tot l'emalatge de l'aparell.
- No instal·leu ni utilitzeu aparells que estiguin avariats.
- Consulteu les instruccions sobre la instal·lació al nostre lloc web.
- Aneu amb compte a l'hora de moure l'electrodomèstic, ja que pesa molt. Feu servir guants de seguretat i calçat tancat.
- No intenteu moure l'aparell tirant del mànec.

- Instal·leu l'aparell en un lloc segur i adequat, d'acord amb els requisits d'instal·lació.
- Mantingueu la distància mínima en relació amb els altres aparells i unitats.
- Abans de muntar l'electrodomèstic, assegureu-vos que estigui a nivell i que la porta s'obri sense cap limitació.
- L'aparell està equipat amb un sistema de refredament elèctric. S'ha de fer servir amb subministrament elèctric.

### Connexió elèctrica

#### **AVÍS!**

Risc d'incendi i descàrrega elèctrica.

- Les connexions elèctriques les ha de fer un tècnic qualificat.
- Assegureu-vos que els paràmetres de la placa de característiques són compatibles amb les especificacions elèctriques de la xarxa elèctrica.
- L'aparell ha d'estar connectat a la presa de terra. Utilitzeu sempre un endoll a prova de cops instal·lat correctament.
- No utilitzeu adaptadors de connexió múltiple ni allargadors.
- Eviteu danyar l'endoll i el cable de xarxa. Si cal fer una substitució, l'ha de fer el nostre Centre de Servei Autoritzat.
- No deixeu que el cable d'alimentació toqui o entri en contacte amb la porta de l'aparell o la part inferior de la cavitat on heu instal·lat l'aparell, especialment quan està en funcionament o la porta és calenta.
- La protecció contra descàrregues de les parts actives i aïllades s'ha de fixar de manera segura i no ha de ser extraïble sense eines.
- Connecteu l'endoll de xarxa a la presa de corrent només al final de la instal·lació. Assegureu-vos que es pot accedir a l'endoll de xarxa després de la instal·lació.
- Si la presa de corrent no està ben fixada, no hi connecteu l'endoll de l'aparell.
- No desconnecteu l'electrodomèstic estirant el cable d'alimentació. Desconnecteu-lo sempre traient l'endoll.
- Feu servir només dispositius d'aïllament: tallacircuits amb protecció, fusibles (fusibles tipus caragol extrems del portafusibles), interruptors i contactors diferencials.
- La instal·lació elèctrica ha de disposar d'un dispositiu d'aïllament que desconnecti l'aparell de la xarxa en tots els pols, amb una amplada d'obertura de contacte d'almenys 3 mm.
- Aquest aparell se subministra amb un endoll principal i un cable principal.

#### Tipus de cables de recanvi o utilitzables a la instal·lació d'Europa:

H07 RN-F, H05 RN-F, H05 RRF, H05 VV-F, H05 V2V2-F (T90), H05 BB-F

Per saber la secció del cable a utilitzar, vegeu la potència total indicada a la placa de característiques. També podeu consultar la taula:

Potència total (W)	Secció del cable (mm <sup>2</sup> )
màxim 1,380	3x0.75
màxim 2,300	3x1
màxim 3,680	3x1.5

El cable a terra (cable verd/groc) ha de ser 2 cm més llarg que els cables neutres de fase marró i blau.

## Ús

### AVÍS!

Risc de lesió, cremades i descàrregues elèctriques o explosió.

- No canvieu les especificacions de l'electrodomèstic.
- Comproveu que els orificis de ventilació no estiguin bloquejats.
- No deixeu l'aparell desatès durant el funcionament.
- Desactiveu l'aparell després de cada ús.
- Aneu amb compte quan obriu la porta de l'aparell durant el funcionament, ja que pot sortir aire calent i barreges inflamables d'ingredients alcohòlics.
- No feu servir l'aparell amb les mans molles ni quan l'aparell estigui en contacte amb l'aigua.
- No apliqueu pressió a la porta oberta.
- No feu servir l'aparell com a superfície de treball ni d'emmagatzematge.
- Mantingueu les espurnes i les flames obertes allunyades de l'aparell quan la porta estigui oberta.
- Feu servir només vidre i pots homologats per a la conservació.
- No poseu productes inflamables a prop de l'aparell.

### AVÍS!

Risc d'espatllar l'aparell.

- Per evitar danys o decoloracions a l'esmalt:
  - No poseu estris de forn ni objectes directament a la part inferior de la cavitat.
  - No poseu paper d'alumini directament sobre el fons de la cavitat.
  - no introduïu aigua directament a l'aparell calent.
  - No deixeu plats ni aliments humits a l'aparell després de cuinar.

- aneu amb compte quan traieu o instal·leu accessoris.
- La decoloració de l'esmalt o de l'acer inoxidable no afecta el rendiment de l'aparell.
- Feu servir una safata fonda per a pastissos humits, ja que els sucus de fruita poden deixar taques permanents.
- Cuineu sempre amb la porta del forn tancada.
- Si l'aparell està instal·lat darrere d'un panell de moble, no en tanqueu el panell durant l'ús ni fins que l'aparell s'hagi refredat completament per evitar danys per la calor i la humitat.
- Quant a les bombetes incloses amb aquest producte i les que es venen per separat: Aquests llums estan pensats per a portar condicions físiques extremes en els electrodomèstics, com ara de temperatura, vibracions, humitat, o per a indicar informació sobre l'estat de funcionament de l'aparell. No estan dissenyades per a qualsevol altre ús i no són indicades per a la il·luminació d'habitacions domèstiques.
- Aquest producte incorpora una font de llum d'eficiència energètica de classe G.
- Feu servir exclusivament bombetes amb les mateixes especificacions.
- Per reparar l'aparell, poseu-vos en contacte amb un centre tècnic autoritzat. Utilitzeu sempre recanvis originals.

## Cura i neteja

### **AVÍS!**

Risc de lesions, incendi o d'espatllar l'aparell.

- Abans de fer cap tasca de manteniment, apagueu i desendol·leu l'aparell del subministrament elèctric.
- Assegureu-vos que l'aparell estigui fred per evitar que es trenqui el vidre. Si els panells de vidre de la porta estan danyats, poseu-vos en contacte amb el centre de servei autoritzat per a la seva substitució.
- Aneu amb compte quan traieu la porta de l'aparell.
- Netegeu i assequeu l'aparell, la seva cavitat i els accessoris després de cada ús per evitar la condensació de vapor, la corrosió i el deteriorament de la superfície.
- Feu servir un drap de microfibra, aigua tèbia i detergents neutres per netejar l'aparell i els accessoris. No feu servir productes abrasius, coixinets, dissolvents, objectes amb vores afilades o metàl·lics.
- Seguiu les instruccions de seguretat de l'envàs quan feu servir un esprai per a forns.

## Eliminació

### **AVÍS!**

Risc de lesions o ofegament.

- Poseu-vos en contacte amb les vostres autoritats municipals per saber com eliminar l'aparell.
- Desconnecteu l'aparell de la xarxa elèctrica i, a continuació, talleu i descarteu el cable elèctric.

## DESCRIPCIÓ DEL PRODUCTE

### Visió general

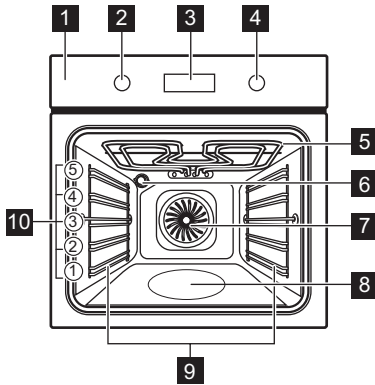

- 1 Tauler de control
- 2 Botó per a les funcions d'escalfament
- 3 Pantalla
- 4 Selector (de temperatura)
- 5 Element tèrmic
- 6 Llum
- 7 Ventilador
- 8 Encastat - Dipòsit Aqua cleaning
- 9 Suport de prestatge, desmuntable
- 10 Posicions del prestatge

Segons el model, el tauler de control pot incloure indicadors de temperatura o de potència.

### Tauler de control

—, + Per fixar l'hora.

🕒 Per ajustar les funcions del rellotge.

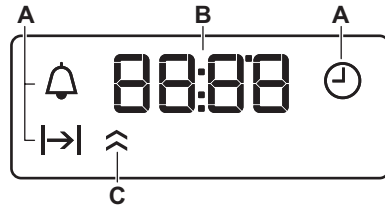

- A. Funcions del rellotge
- B. Temporitzador
- C. Indicador d'escalfament (només en alguns models)

### Per encendre l'aparell feu el següent:

1. Premeu els selectors. Els botons surten (només en alguns models).
2. Gireu el selector de les funcions de cocció per triar una funció.
3. Gireu el comandament de control per ajustar la configuració.

Per apagar l'aparell: gireu el selector de les funcions de cocció fins a la posició d'apagat 0.

## ABANS DEL PRIMER ÚS

### Configuració de l'hora









Després de connectar l'aparell al corrent elèctric per primera vegada, espereu que la pantalla indiqui: "00:00" o "12:00" (segons el model).

1. +, -: premeu per ajustar el temps.
2. 🕒: premeu-lo per confirmar-la o l'hora definida es desarà automàticament després de cinc segons.

### Preescalfat i neteja inicials

1. Preescalfeu l'aparell buit per eliminar qualsevol olor. Ventileu l'habitació.
2. Retireu tots els accessoris i els suports laterals.
3. Fixeu cadascuna de les funcions a la temperatura màxima i deixeu que l'aparell funcioni durant les durades especificades: 1 h, 15 min, 15 min. Consulteu Ús diari.
4. Apagueu l'aparell i deixeu que es refredi.
5. Netegeu l'aparell amb un drap de microfibra, aigua tèbia i detergent suau. Substituïu accessoris i suports laterals.





## Funcions de cocció



	<b>Llum:</b> Llum del forn
	<b>Extractor:</b> Textures tendres i cruixents
	<b>Cocció Turbo Plus:</b> Enfornar
	<b>Cocció convencional / Aqua Cleaning:</b> Cocció tradicional, textura cruixent, brillantor de la crosta / Neteja
	<b>Calor inferior:</b> Conservar menjar
	<b>Graella turbo:</b> Rostir carn, gratinar, daurar
	<b>Funció pizza:</b> Coure pizza
	<b>Descongelar:</b> Descongelar

## Selecció d'una funció d'escalfament

1. Gireu el selector de les funcions d'escalfament per seleccionar una funció.
2. Gireu el selector de control per seleccionar la temperatura.
3. Per apagar l'electrodomèstic, gireu els comandaments fins a la posició d'apagat.

## Temporitzador

1. Pitgeu  repetidament per seleccionar una funció de relloige:
  -  **Hora del dia:** Configura, canvia o comprova l'hora del dia.
  -  **Durada:** Configureu el temps de funcionament. Disponible després de configurar una funció de calefacció i temperatura. L'aparell s'apaga automàticament quan s'acaba el temps configurat.
  -  **Comptaminuts:** Per establir un compte enrere.
2. **+**, **-**: pitgeu-los per configurar el temps.
  3. Quan s'arriba al temps establert, sona un senyal. Premeu qualsevol botó.
  4. Gireu els selectors a la posició d'apagat si és necessari.

Per cancel·lar una funció del relloige, pitgeu  repetidament fins que el seu símbol parpellegi. Pitgeu i mantingueu pitjat  fins que la pantalla mostri **00:00**.

## Accessoris



Accessoris disponibles segons el model. Escanegeu el codi QR per saber com utilitzar els accessoris subministrats amb l'aparell. Podeu comprar accessoris addicionals per separat. Per obtenir més informació, poseu-vos en contacte amb el vostre proveïdor local.

Una petita ranura situada a la part superior augmenta la seguretat i evita que pugui bolcar. La vora exterior serveix per evitar que els utensilis de cuina puguin lliscar i caure de la graella.

Inseriu l'accessori (graella / safata) entre les barres guia de suport del prestatge. Assegureu-vos que el prestatge toqui la part posterior de l'interior del forn amb les potes mirant cap avall.

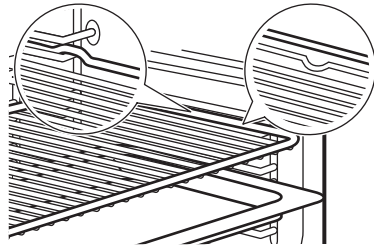

Si la safata té pendent, poseu-la que quedi mirant cap a la part posterior de l'interior del forn.

Si hi ha alguna inscripció a l'accessori, assegureu-vos que quedi davant vostre.

Si feu servir una safata amb forats, poseu la safata / paella a sota per recollir el líquid de degoteig.





## CONSELLS I TRUCS

### Recomanacions de cocció

La temperatura i els temps de cocció de les taules són només orientatius. Depenen de les receptes i de la qualitat i la quantitat dels ingredients que es facin servir. Si no podeu trobar la configuració per a una recepta específica, busqueu-ne una similar.





Compteu les posicions dels nivells des de la part inferior del forn.





#### Símbols utilitzats a les taules:

	Tipus d'aliment
	Funció d'escalfament
°C	Temperatura
	Nivell
	Temps de cocció (min)
	Informació addicional

### Cocció Turbo Plus

Per a millors resultats, seguiu les indicacions de la taula següent.

	°C			
Rotlles dolços, 12 peces	175	3	40 - 50	1)
Panets, 9 peces	180	2	35 - 45	1)
Pizza, congelada, 0,35 kg	180	2	45 - 55	2)
Braç de gitano	170	2	30 - 40	1)
Brownie	170	2	45 - 50	1)
Sufel·l, 6 peces	190	3	45 - 55	3)
Base de flam esponjosa	180	2	35 - 45	4)
Pastís Victòria	170	2	35 - 50	5)
Peix escumat, 0,3 kg	180	2	35 - 45	1)
Peix sencer, 0,2 kg	180	3	25 - 35	1)
Filet de peix, 0,3 kg	170	3	30 - 40	6)
Carn escumada, 0,25 kg	180	3	35 - 45	1)

	°C			
Shashlik, 0,5 kg	180	3	40 - 50	1)
Galetes, 16 peces	150	2	30 - 45	1)
Macaroons, 20 peces	180	2	45 - 55	1)
Muffins, 12 peces	170	2	30 - 40	1)
Pasta salada, 16 peces	170	2	35 - 45	1)
Galetes de pasta trençada, 20 peces	150	2	40 - 50	1)
Pastissos, 8 peces	170	2	30 - 40	1)
Verdures, escaldades, 0,4 kg	180	2	35 - 45	1)
Truita vegetariana	180	3	35 - 45	6)
Verdures mediterrànies, 0,7 kg	180	4	35 - 45	1)

1) Feu servir una safata de forn o safata de degoteig

2) Utilitzeu una graella metàl·lica.

3) Feu servir ramequins de ceràmica damunt una graella metàl·lica.









4) Feu servir un motlle de flam damunt graella metàl·lica.









5) Feu servir una safata de forn damunt la graella metàl·lica.







6) Feu servir una safata de pizza damunt la graella metàl·lica.

### Informació pels organismes de proves i assaigs

Proves de conformitat amb IEC 60350-1.

		°C		
Pastissos petits, 20 per safata				
	3	170	20 - 35	1)
	3	150 - 160	20 - 35	1)
	2 i 4	150 - 160	20 - 35	1)
Pastís de poma, 2 motlles de 20 cm de diàmetre				
	2	180	70 - 90	2)
	2	160	70 - 90	2)

		°C		
Biscuit sense greix, motlle de pastís de 26 cm				
	2	170	40 - 50	2) 3)
	2	160	40 - 50	2) 3)
	2 i 4	160	40 - 60	2) 3)
Short bread (galletes escoceses)				
	3	140 - 150	20 - 40	1)

		°C		
	2 i 4	140 - 150	25 - 45	1)
	3	140 - 150	25 - 45	1)
Torrades				
	4	màx.	1 - 5	2) 3)

1) Ús Safata de pastisseria.  
2) Ús Graella.  
3) Preescalfeu l'electrodomèstic durant 10 minuts.

## CURA I NETEJA

### Notes sobre la neteja

- Feu servir una solució de neteja per a superfícies de metall.
- Netegeu i comproveu la junta de la porta del marc de la cavitat.
- La humitat pot condensar-se a l'aparell o als panells de vidre de la porta. Per disminuir la condensació, deixeu que l'aparell funcioni durant 10 minuts abans de cuinar. No emmagatzemu menjar a l'aparell durant més de 20 minuts.
- No renteu els accessoris al rentavaixelles.

### Extracció dels suports laterals

1. Assegureu-vos que l'aparell està fred.
2. Agafeu la part davantera del suport de la reixeta i tireu-lo cap a fora fins a treure'l de la paret lateral.
3. Agafeu la part posterior del suport de la reixeta i tireu-lo cap a fora fins a treure'l de la paret lateral i retireu-lo.
4. Torneu a posar els suports dels prestatges a la posició inicial. Repetiu els passos en sentit invers.

Si l'aparell ve amb guies telescòpiques, els elements de retenció han de mirar cap endavant.

### Aqua Cleaning

Aquest procediment de neteja fa servir la humitat per eliminar les partícules de greix i menjar de l'electrodomèstic.

1. Aboqueu aigua a la cavitat repujada: 300 ml.
2. Trieu la funció .
3. Definiu la temperatura a 90 °C.

4. Deixeu l'electrodomèstic engegat durant 30 min.
5. Apagueu l'aparell.
6. Espereu que l'aparell es refredi. Assequeu la cavitat amb un drap suau.

### Extracció i instal·lació de la porta

La porta del forn i els vidres interiors es poden retirar per netejar-los. Llegiu l'apartat «Desmuntatge i muntatge de la porta» abans de retirar els plafons de vidre.

#### PRECAUCIÓ!

No feu servir l'aparell sense els panells de vidre.

1. Obriu la porta completament i subjecteu ambdues frontisses.

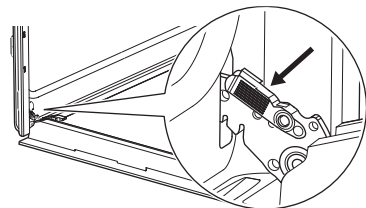

2. Aixegueu i estireu les baldes fins que facin clic.

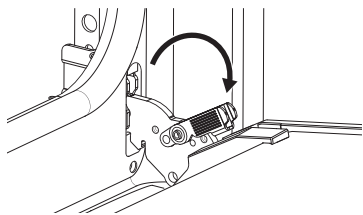

3. Tanqueu la porta del forn a mig camí fins a la primera posició d'obertura. Després aixequu i tireu per retirar la porta del suport.

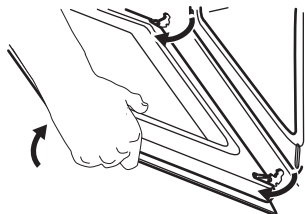

4. Col·loqueu la porta sobre un drap suau sobre una superfície estable.  
5. Agafeu l'embellidor **A** situat a la vora superior de la porta pels dos costats i empenyeu-lo cap endins per alliberar la junta del clip.

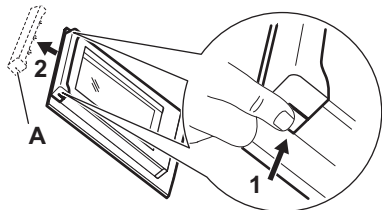

6. Tireu l'embellidor cap endavant per retirar-lo.

7. Agafeu els plafons de vidre de la porta per la vora superior un per un i tireu cap amunt fins a treure'ls de les guies. Assegureu-vos que el vidre surt completament dels suports.

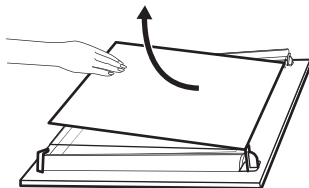

8. Netegeu els panells de vidre amb aigua i sabó. Eixugueu els plafons de vidre amb cura. No netegeu els plafons de vidre al rentavaixelles.  
9. Després de la neteja, munteu els panells de vidre i la porta del forn. Assegureu-vos de tornar a col·locar els panells de vidre en l'ordre correcte. Comproveu el símbol/serigrafia al plafó de vidre. Si la porta s'ha instal·lat correctament, sentireu un clic en tancar les baldes.

### Substitució de la bombeta

Desconnecteu l'aparell de la xarxa elèctrica i espereu fins que estigui fred.

Substituiu el llum per un d'adequat resistent a temperatures de 300 °C.

### Llum posterior

1. Feu girar la coberta de vidre per retirar-la.
2. Netegeu la coberta de vidre.
3. Substitució de la bombeta.
4. Col·loqueu la coberta de vidre.

## RESOLUCIÓ DE PROBLEMES

Si no podeu solucionar el problema, poseu-vos en contacte amb el vostre distribuïdor o amb un centre de servei autoritzat. Els detalls del servei es troben a la placa de característiques, situada al marc frontal. La podreu veure si obriu la porta. No traieu la placa de característiques.

**La junta de la porta està danyada.** No feu servir l'aparell. Poseu-vos en contacte amb el servei autoritzat més proper.

**El llum no funciona.** S'ha fos la bombeta. Substituiu la bombeta.

**La pantalla mostra "00:00" o "12:00".** Hi ha hagut un tall de corrent. Estableix l'hora del dia.

## EFICIÈNCIA ENERGÈTICA

### Fitxa informativa del producte i informació del producte segons el Reglament (UE) núm. 65/2014 i el Reglament (UE) núm. 66/2014

Nom del proveïdor	Electrolux
Identificació de model	EOH3H54X 949496303
Índex d'eficiència energètica	81.2
Classe d'eficiència energètica	A+
Consum energètic amb càrrega normal i mode convencional	0.93 kWh/cicle
Consum energètic amb càrrega normal i mode amb ventilació	0.69 kWh/cicle
Nombre de cavitats	1
Font de calor	Electricitat
Volum	72 l
Tipus de forn	Forn integrat
Massa	27.5 kg

Aparell provat d'acord amb: EN IEC 60350-1.

### Requisits d'informació d'acord amb núm. 2023/826 (UE)

Consum energètic en mode d'espera	0,8 W
Temps màxim necessari perquè l'aparell arribi de forma automàtica al mode de baix consum	20 min

Aparell provat d'acord amb: EN 50564.

### Consells d'estalvi d'energia

- Mantingueu la porta tancada durant la cocció i eviteu obrir-la sovint.
- Manteniu la junta de la porta neta i assegureu-vos que està ben fixada al seu lloc.

- Feu servir estris metàl·lics o foscos i no reflectants.
- Eviteu el preescalfament llevat que sigui necessari.
- Minimitzeu les pauses entre coure diversos plats.
- Sempre que pugueu, feu servir funcions de cocció amb ventilador per estalviar energia (només en alguns models).
- Feu servir la calor residual per mantenir el menjar calent. Reduïu la temperatura de l'electrodomèstic a mínim 3 - 10min abans d'acabar la cocció.
- Apagueu el llum durant la cocció llevat que sigui necessari (només alguns models).
- Cocció Turbo Plus (només alguns models). Aquesta funció es feia servir per complir amb la classe d'eficiència energètica i els requisits de disseny ecològic (d'acord amb EU 65/2014 i EU 66/2014). Proves de conformitat amb: IEC/EN 60350-1. La porta del forn ha de romandre tancada durant la cocció perquè la funció no s'interrompi i el forn funcioni amb el màxim nivell d'eficiència energètica possible. Quan feu servir aquesta funció, el llum s'apaga automàticament. En alguns models això dura 30 s.
- Apagada automàtica: per motius de seguretat, si la funció d'escalfament és activa i no s'han canviat els paràmetres, l'aparell s'apagarà automàticament després d'una estona. Si voleu que una funció de cocció es mantingui activada passada l'hora d'apagada automàtica, heu de definir la durada de la cocció.
  - 12.5 h: 30-115 °C
  - 8.5 h: 120-195 °C
  - 5.5 h: 200-245 °C
  - 3 h: Màxim 250 °C

## QÜESTIONS MEDIAMBIENTALS

Recicleu els materials amb el símbol . Poseu l'embalatge als contenidors adients al

posterior reciclatge. Ajudeu a protegir el medi ambient i la salut humana i a reciclar les deixalles procedents d'aparells elèctrics i elec-

trònics. No llenceu els aparells marcats amb el símbol  amb les deixalles domèstiques. Porteu el producte a les instal·lacions de reci-

clatge locals o poseu-vos en contacte amb la vostra oficina municipal.

## INFORMAÇÕES DE SEGURANÇA

Antes da instalação e utilização do aparelho, leia atentamente as instruções fornecidas. O fabricante não poderá ser responsabilizado por ferimentos ou danos resultantes de instalação ou utilização incorretas. Guarde sempre as instruções em local seguro e acessível para consultar no futuro.

### **Segurança de crianças e pessoas vulneráveis**

- Este aparelho pode ser utilizado por crianças com 8 anos de idade ou mais velhas e por pessoas com capacidades físicas, sensoriais ou mentais reduzidas ou falta de experiência e conhecimento se forem supervisionadas ou instruídas no que respeita à utilização do aparelho de uma forma segura e compreenderem os perigos envolvidos. É necessário manter as crianças com menos de 8 anos de idade e pessoas com incapacidades muito extensas e complexas afastadas do aparelho, a

menos que sejam constantemente vigiadas.

- As crianças devem ser vigiadas para garantir que não brincam com o aparelho.
- Mantenha todas as embalagens fora do alcance das crianças e elimine-as de forma apropriada.
- AVISO: O forno e as partes acessíveis ficam quentes durante a utilização. Mantenha as crianças e os animais de estimação afastados durante a utilização e o arrefecimento.
- Ative o dispositivo de segurança para crianças, se disponível.
- As crianças não devem realizar a limpeza ou manutenção do aparelho sem supervisão.

### **Segurança geral**

- Este aparelho destina-se apenas a ser utilizado para cozinhar.
- Este aparelho foi concebido unicamente para utilização doméstica num ambiente interior.
- Este aparelho pode ser utilizado em escritórios, quar-

- tos de hóspedes de hotéis, quartos de hóspedes de pousadas, casas de hóspedes de turismo rural e outros alojamentos semelhantes onde tal utilização não exceda os níveis médios de utilização doméstica.
- Não use o aparelho antes de instalá-lo na estrutura embutida.
  - Desligue o aparelho da fonte de alimentação antes de realizar qualquer manutenção.
  - Se o cabo de alimentação elétrica estiver danificado, este deve ser substituído pelo fabricante, por um Centro de Assistência Técnica Autorizado ou por uma pessoa igualmente qualificada, para evitar perigos elétricos.
  - AVISO: Certifique-se de que o aparelho está desligado antes de substituir a lâmpada, para evitar a possibilidade de choque elétrico.
  - AVISO: O forno e as partes acessíveis ficam quentes durante a utilização. Deve ter cuidado para evitar tocar nas resistências ou na superfície da cavidade do aparelho.
  - Utilize sempre luvas de forno para retirar ou inserir acessórios ou recipientes de ir ao forno.
  - Para remover os apoios para prateleiras, puxe primeiro a parte da frente do apoio para prateleiras e depois a extremidade traseira das paredes laterais. Instale os apoios para prateleiras na sequência inversa.
  - Não utilize um aparelho de limpeza a vapor para limpar o aparelho.
  - Não utilize agentes de limpeza abrasivos ou raspadores metálicos afiados para limpar a porta de vidro, porque podem riscar a superfície e quebrar o vidro.

## INSTRUÇÕES DE SEGURANÇA

### Instalação

#### AVISO!

A instalação deste aparelho tem de ser efetuada por uma pessoa qualificada.

- Retire a embalagem toda.

- Não instale nem utilize o aparelho se estiver danificado.
- Siga as instruções de instalação disponíveis no nosso website.
- Tenha cuidado quando deslocar o aparelho, pois ele é pesado. Utilize sempre luvas de proteção e calçado fechado.

- Não puxe o aparelho pela pega.
- Instale o aparelho num local seguro e adequado que cumpra com os requisitos da instalação.
- Respeite as distâncias mínimas relativamente a outros aparelhos e unidades.
- Antes de montar o aparelho, certifique-se de que está nivelado e que a porta abre sem qualquer restrição.
- O aparelho está equipado com um sistema de arrefecimento elétrico. É necessário utilizar a fonte de alimentação.

## Ligação elétrica

### ⚠ AVISO!

Risco de incêndio e choque elétrico.

- Todas as ligações elétricas devem ser efetuadas por um electricista qualificado.
- Certifique-se de que os parâmetros indicados na placa de características são compatíveis com as características da corrente elétrica.
- O aparelho tem estar ligado à terra. Utilize sempre uma tomada devidamente instalada e à prova de choques elétricos.
- Não utilize adaptadores de tomadas duplas ou triplas, nem cabos de extensão.
- Evite danificar a ficha e o cabo de alimentação. Se for necessária uma substituição, esta deve ser realizada pelo nosso Centro de Assistência Técnica Autorizado.
- Não permita que nenhum cabo de alimentação toque ou se aproxime da porta do aparelho ou do nicho abaixo, especialmente se estiver em funcionamento ou se a porta estiver quente.
- A proteção contra choques de peças sob tensão e isoladas deve ser fixada de forma segura e não pode ser removível sem ferramentas.
- Ligue a ficha à tomada elétrica apenas no fim da instalação. Certifique-se de que o acesso à ficha está garantido após a instalação.
- Se a tomada elétrica estiver solta, não ligue a ficha de alimentação elétrica.
- Não desligue o aparelho puxando o cabo de alimentação. Puxe sempre a ficha.
- Utilize apenas dispositivos de isolamento corretos, disjuntores de proteção, fusíveis (os fusíveis de rosca devem ser retirados do suporte), diferenciais e contactores.
- A instalação elétrica deve possuir um dispositivo de isolamento que desligue o

aparelho da rede elétrica em todos os polos, com uma largura de abertura de contacto de, pelo menos, 3 mm.

- Este aparelho é fornecido com ficha e cabo de alimentação.

### Tipos de cabos aplicáveis para instalação ou substituição para a Europa:

H07 RN-F, H05 RN-F, H05 RRF, H05 VV-F, H05 V2V2-F (T90), H05 BB-F

Para informações sobre a secção do cabo, consulte a potência total na placa de características. Também pode consultar a tabela:

Potência total (W)	Secção do cabo (mm <sup>2</sup> )
máximo 1,380	3x0.75
máximo 2,300	3x1
máximo 3,680	3x1.5

O cabo de ligação à terra (cabo verde/amarelo) tem de ser 2 cm mais comprido do que os cabos de fase castanho e neutro azul

## Utilização

### ⚠ AVISO!

Risco de ferimentos, queimaduras, choque elétrico ou explosão.

- Não altere as especificações do aparelho.
- Certifique-se de que as aberturas de ventilação não ficam obstruídas.
- Não deixe o aparelho sem vigilância durante o funcionamento.
- Desative o aparelho após cada utilização.
- Tenha cuidado ao abrir a porta do aparelho durante o funcionamento, pois pode ser libertado ar quente e misturas inflamáveis provenientes dos ingredientes alcoólicos.
- Não utilize o aparelho com as mãos molhadas ou quando ele estiver em contacto com água.
- Não aplique pressão sobre a porta aberta.
- Não utilize o aparelho com superfície de trabalho ou armazenamento.
- Mantenha faíscas e chamas abertas longe do aparelho quando a porta estiver aberta.
- Utilize apenas vidros e frascos aprovados para conservação.
- Não coloque produtos inflamáveis perto do aparelho.

### ⚠ AVISO!

Risco de danos no aparelho.

- Para evitar danos ou descoloração no esmalte:
  - não coloque recipientes de ir ao forno ou objetos diretamente no fundo da cavidade.
  - não coloque folha de alumínio diretamente no fundo da cavidade.
  - não coloque água diretamente no aparelho quente.
  - não deixe pratos e alimentos húmidos no aparelho após a cozedura.
  - tenha cuidado ao remover ou instalar acessórios.
- A descoloração do esmalte ou do aço inoxidável não afeta o desempenho do aparelho.
- Utilize uma forma funda para bolos húmidos, pois os sumos de fruta podem causar manchas permanentes.
- Cozinhe sempre com a porta do aparelho fechada.
- Se o aparelho estiver instalado atrás de um painel de mobiliário, não feche o painel durante a utilização ou até que o aparelho esteja totalmente arrefecido, para evitar danos causados pelo calor e pela humidade.
- Relativamente à(s) lâmpada(s) que está(ão) acesa(s) no interior deste produto e as lâmpadas de substituição, vendidas em separado: Estas lâmpadas destinam-se a suportar condições físicas extremas em eletrodomésticos, tais como temperatura, vibração, humidade, ou destinam-se a sinalizar informação relativamente ao estado operacional do aparelho. Não se destinam a ser utilizadas em outras aplicações e não se adequam à iluminação de espaços domésticos.
- Este produto contém uma fonte de luz da classe de eficiência energética G.
- Utilize apenas lâmpadas com as mesmas especificações.
- Para reparar o aparelho, contacte o Centro de Assistência Técnica Autorizado.

Utilize apenas peças sobressalentes originais.

## Manutenção e limpeza

### AVISO!

Risco de ferimentos, incêndio ou danos no aparelho.

- Antes da manutenção, desative o aparelho e desligue-o da corrente.
- Certifique-se de que o aparelho está frio para evitar que o vidro se parta. Se os painéis de vidro da porta estiverem danificados, contacte o centro de assistência técnica autorizado para fins de substituição.
- Tenha cuidado ao remover a porta do aparelho, pois a porta é pesada.
- Limpe e seque o aparelho, a sua cavidade e os acessórios após cada utilização para evitar a condensação de vapor, corrosão e deterioração da superfície.
- Utilize um pano de microfibra, água morna e detergentes neutros para limpar o aparelho e os acessórios. Não utilize produtos abrasivos, esfregões, solventes, objetos pontiagudos ou metálicos.
- Siga as instruções de segurança na embalagem ao usar um spray para forno.

## Eliminação

### AVISO!

Risco de ferimentos ou asfixia.

- Contacte a sua autoridade municipal para saber como descartar o aparelho corretamente.
- Desligue o aparelho da corrente elétrica e, em seguida, corte e elimine o cabo elétrico.

# DESCRIÇÃO DO PRODUTO

## Visão geral

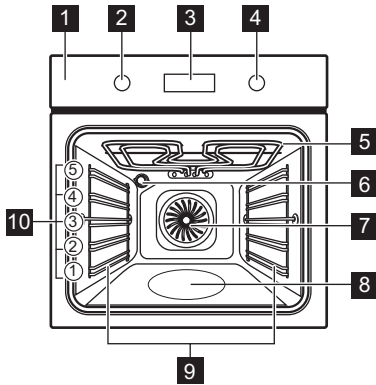

- 1 Painel de comandos
- 2 Botão para os tipos de aquecimento
- 3 Visor
- 4 Botão de controlo (para a temperatura)
- 5 Elemento de aquecimento
- 6 Lâmpada
- 7 Ventilador
- 8 Relevo da cavidade - Recipiente da limpeza com água
- 9 Apoio para prateleira, amovível
- 10 Nível das prateleiras

Dependendo do modelo, o painel de comandos pode incluir indicadores de temperatura ou de potência.

## Painel de comandos

—, + Para acertar a hora.

🕒 Para definir uma função de relógio.

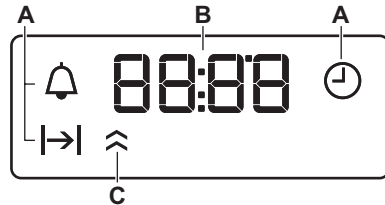

- A. Funções do relógio
- B. Timer
- C. Indicador de aquecimento (apenas modelos seleccionados)

### Para ligar o aparelho:

1. Prima os botões. Os botões saem (apenas modelos seleccionados).
2. Rodar o botão de funções de aquecimento para seleccionar uma função.
3. Rode o botão de controlo para ajustar as definições.

Para desligar o aparelho: rode o botão das funções de aquecimento para a posição off 0.

# ANTES DA PRIMEIRA UTILIZAÇÃO

## Acertar a hora

Depois de fazer a primeira ligação à corrente elétrica, aguarde até o visor apresentar: "00:00" ou "12:00" (dependendo do modelo).

1. +, — - premir para definir a hora.
2. 🕒 - prima para confirmar ou a hora do dia definida será guardada automaticamente após 5 segundos.









## Pré-aquecimento inicial e limpeza

1. Pré-aqueça o aparelho vazio para remover quaisquer odores. Ventile bem a divisão.
2. Remova todos os acessórios e apoios para prateleiras.
3. Regule cada função para a temperatura máxima e deixe o aparelho funcionar durante as durações especificadas: ☐ 1 h, 🕒 15 min, 🕒 15 min. Consulte a secção Utilização diária.
4. Desligue o aparelho e deixe-o arrefecer.

5. Limpe com um pano de microfibra, água morna e detergente suave. Substitua os acessórios e os apoios para prateleiras.

## UTILIZAÇÃO DIÁRIA





### Funções de aquecimento

	<b>Luz:</b> Lâmpada do forno
	<b>Cozedura ventilada:</b> Resultados tenros, estaladiços
	<b>Ventilado com Resistência:</b> Cozer no forno
	<b>Calor superior/inferior / Limpeza com água:</b> Cozedura tradicional, crosta estaladiça, crosta brilhante / Limpeza
	<b>Aquecimento inferior:</b> Conservar alimentos
	<b>Grelhador ventilado:</b> Assar carne, fazer gratinados, alourar
	<b>Função Pizza:</b> Fazer pizza
	<b>Descongelar:</b> Descongelção



### Definir um tipo de aquecimento

1. Rode o botão para as funções de aquecimento para selecionar uma função de aquecimento.
2. Rode o botão de controlo para selecionar a temperatura.
3. Quando a cozedura terminar, rode os botões para a posição off (desligado) para desligar o aparelho.

### Timer

1. Prima repetidamente  para selecionar uma função do relógio:
  -  **Hora:** Defina, altere ou verifique a hora.
  -  **Duração:** Defina o tempo de funcionamento. Disponível após a definição de uma função de aquecimento e temperatura. O aparelho desliga-se automaticamente quando o tempo definido termina.
  -  **Conta-minutos:** Definir uma contagem decrescente.
2. **+**, **-** - prima para definir o tempo.

3. Quando o tempo definido termina, é emitido um sinal sonoro. Prima qualquer botão.
4. Rode os botões para a posição off, se necessário.

Para cancelar uma função do relógio, prima repetidamente  até que o respetivo símbolo pisque. Mantenha premido  até o visor apresentar **00:00**.

### Acessórios



Acessórios disponíveis dependendo do modelo. Leia o código QR para verificar como utilizar os acessórios fornecidos com o seu aparelho. Pode encomendar acessórios opcionais separadamente. Para obter mais informações, contacte o seu fornecedor local.

Um pequeno entalhe na parte inferior aumenta a segurança e fornece proteção contra inclinação. A armação à volta da prateleira impede que os recipientes deslizem para fora da prateleira.

Insira o acessório (prateleira em grelha/tabuleiro) entre as barras-guia do apoio para prateleiras. Certifique-se de que a grelha toca na parte de trás do interior do forno e os pés apontam para baixo.

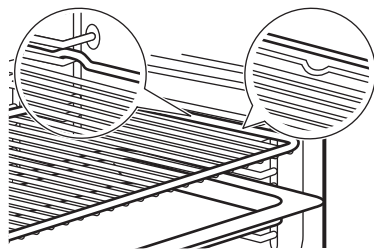

Se o tabuleiro tiver uma inclinação, posicione-o na direção da parte posterior do interior do forno.

Se existir uma inscrição no acessório, certifique-se de que está virada para si.

Se estiver a utilizar um tabuleiro com orifícios, coloque o tabuleiro/recipiente por baixo para recolher líquidos gotejantes.





## SUGESTÕES E DICAS

### Recomendações para cozinhar

A temperatura e os tempos de cozedura indicados nas tabelas são apenas valores de referência. Dependem das receitas, da qualidade e quantidade dos ingredientes utilizados. Se não encontrar as regulações para alguma receita específica, procure uma semelhante.





Conte as posições de prateleira a partir do fundo do forno.





#### Símbolos utilizados nas tabelas:

	Tipo de alimento
	Tipo de aquecimento
°C	Temperatura
	Nível da grelha
	Tempo de cozedura (min)
	Informações adicionais

### Ventilado com Resistência

Para os melhores resultados, siga as sugestões listadas na tabela abaixo.







	°C			
Pastéis doces, 12 unidades	175	3	40 - 50	1)
Pastéis, 9 unidades	180	2	35 - 45	1)
Pizza, congelada, 0,35 kg	180	2	45 - 55	2)
Torta suíça	170	2	30 - 40	1)
Brownie	170	2	45 - 50	1)
Soufflé, 6 unidades	190	3	45 - 55	3)
Base flan massa lev.	180	2	35 - 45	4)
Bolo Victoria	170	2	35 - 50	5)
Peixe escalfado, 0,3 kg	180	2	35 - 45	1)
Peixe inteiro, 0,2 kg	180	3	25 - 35	1)
Filete de peixe, 0,3 kg	170	3	30 - 40	6)









	°C			
Carne escalfada, 0,25 kg	180	3	35 - 45	1)
Shashlik, 0,5 kg	180	3	40 - 50	1)
Biscoitos, 16 unidades	150	2	30 - 45	1)
Macarons, 20 unidades	180	2	45 - 55	1)
Queques, 12 unidades	170	2	30 - 40	1)
Pastelaria salgada, 16 unidades	170	2	35 - 45	1)
Biscoitos de massa fina, 20 unidades	150	2	40 - 50	1)
Tarteletes, 8 unidades	170	2	30 - 40	1)
Legumes, escalfados, 0,4 kg	180	2	35 - 45	1)
Omeleta de legumes	180	3	35 - 45	6)
Legumes mediterrânicos, 0,7 kg	180	4	35 - 45	1)









- 1) Utilize um tabuleiro para assar ou um tabuleiro para recolha de gordura.
- 2) Utilize uma prateleira em grelha.
- 3) Utilize ramekins cerâmicos na prateleira em grelha.
- 4) Utilize uma forma com base para flan na prateleira em grelha.
- 5) Utilize um tabuleiro de assar na prateleira em grelha.
- 6) Utilize uma forma de pizza na prateleira em grelha.

### Informação para institutos de teste

Testes de acordo com IEC 60350-1.

		°C		
Bolos pequenos, 20 por tabuleiro				
	3	170	20 - 35	1)
	3	150 - 160	20 - 35	1)
	2 e 4	150 - 160	20 - 35	1)
Tarte de maçã, 2 formas, Ø 20 cm				

		°C		
	2	180	70 - 90	2)
	2	160	70 - 90	2)
Pão-de-ló sem gordura, forma do bolo de Ø26 cm				
	2	170	40 - 50	2) 3)
	2	160	40 - 50	2) 3)
	2 e 4	160	40 - 60	2) 3)
Pão pequeno				

		°C		
	3	140 - 150	20 - 40	1)
	2 e 4	140 - 150	25 - 45	1)
	3	140 - 150	25 - 45	1)
Tosta				
	4	máx.	1 - 5	2) 3)

1) Utilize Tabuleiro para assar.  
2) Utilize Prateleira em grelha.  
3) Pré-aqueça o aparelho durante 10 minutos.

## MANUTENÇÃO E LIMPEZA

### Notas sobre a limpeza

- Utilize uma solução de limpeza para superfícies metálicas.
- Limpe e verifique a junta da porta em torno da moldura da cavidade.
- Pode ocorrer condensação de humidade no aparelho ou nos painéis de vidro da porta. Para diminuir a condensação, deixe o aparelho funcionar durante 10 minutos antes da cozedura. Não guarde alimentos no aparelho durante mais de 20 minutos.
- Não lave os acessórios na máquina de lavar loiça.

### Remover os apoios para prateleiras

1. Certifique-se de que o aparelho está frio.
2. Puxe a parte da frente do apoio para prateleiras para fora da parede lateral.
3. Puxe a parte de trás do apoio para prateleiras para fora da parede lateral e retire-o.
4. Volte a colocar os suportes da prateleira na posição inicial. Repita os passos pela ordem inversa.

Se as calhas telescópicas forem fornecidas, os pinos de retenção devem apontar para a frente.

### Limpeza com água

Este procedimento de limpeza utiliza humidade para remover gordura e partículas de alimentos do aparelho.

1. Verta água para o baixo relevo da cavidade: 300 ml.

2. Defina a função .
3. Defina a temperatura para 90 °C.
4. Deixe o aparelho funcionar durante 30 min.
5. Desligue o aparelho.
6. Aguarde até que o aparelho esteja frio. Seque a cavidade com um pano macio.

### Remover e instalar a porta

Pode remover a porta do forno e os painéis de vidro internos para os limpar. Leia todas as instruções sobre "Remoção e instalação da porta" antes de remover os painéis de vidro.

#### CUIDADO!

Não utilize o aparelho sem os painéis de vidro.

1. Abra completamente a porta e segure em ambas as dobradiças.

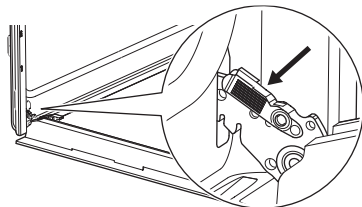

2. Levante e puxe os trincos até ouvir um clique.

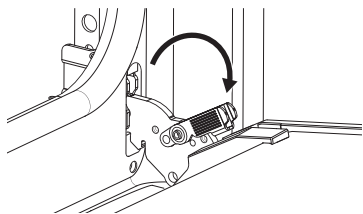

3. Fechar a porta do forno até à primeira posição de abertura (a meio). Depois, levante e puxe a porta e retire-a dos encaixes.

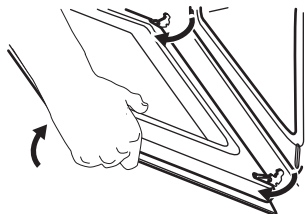

4. Colocar a porta sobre um pano macio numa superfície estável.
5. Segure no friso da porta **A** no rebordo superior da porta, nos dois lados, e pressione para dentro para soltar o fecho de encaixe.

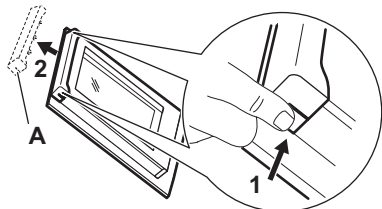

6. Puxe o friso da porta para a frente para o remover.

7. Segure os painéis de vidro da porta, um após o outro, pela extremidade superior e puxe-os para cima, para fora da guia. Certifique-se de que o vidro desliza totalmente para fora dos suportes.

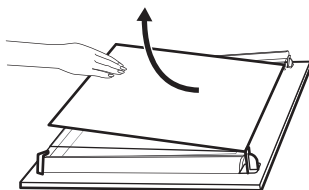

8. Limpe os painéis de vidro com água e sabão. Seque os painéis de vidro com cuidado. Não lave os acessórios na máquina de lavar loiça.
9. Após a limpeza, instale os painéis de vidro e a porta do forno. Certifique-se de que instala os painéis de vidro na sequência correta. Verifique o símbolo/impressão na parte lateral do painel de vidro. Se a porta estiver instalada corretamente, ouvirá um estalido quando fechar os trincos.

## Substituir a lâmpada

Desligue o aparelho da corrente elétrica e aguarde até que arrefeça.

Substitua a lâmpada por uma lâmpada adequada, resistente ao calor até 300 °C.

### Lâmpada posterior

1. Rode a proteção de vidro para a retirar.
2. Limpe a cobertura de vidro.
3. Substitua a lâmpada.
4. Instale a cobertura de vidro.

## RESOLUÇÃO DE PROBLEMAS

Se não conseguir encontrar uma solução para o problema, contacte o seu fornecedor ou um Centro de Assistência Técnica Autorizado. Os detalhes do serviço estão na placa de características, localizada na estrutura frontal. É visível quando abre a porta. Não remova a placa de características.

**A junta da porta está danificada.** - Não utilize o aparelho. Contacte um Centro de Assistência Técnica Autorizado.

**A lâmpada não está a funcionar.** - A lâmpada está fundida. Substitua a lâmpada.

**O visor exibe "00:00" ou "12:00".** - Houve um corte de energia. Definir a hora do dia.

## EFICIÊNCIA ENERGÉTICA

### Informações sobre o produto e folha de informações do produto de acordo com o Regulamento (UE) n.º 65/2014 e (UE) n.º 66/2014

Nome do fornecedor	Electrolux
Identificação do modelo	EOH3H54X 949496303
Índice de Eficiência Energética	81.2
Classe de eficiência energética	A+
Consumo de energia com uma carga normal, modo convencional	0.93 kWh/ciclo
Consumo de energia com uma carga padrão, modo de ventilação forçada	0.69 kWh/ciclo
Número de cavidades	1
Fonte de calor	Eletricidade
Volume	72 l
Tipo de forno	Forno encastrado
Massa	27.5 kg

Aparelho testado de acordo com: EN IEC 60350-1.

### Requisitos de informação de acordo com o Regulamento (UE) n.º 2023/826

Consumo de energia no modo de espera	0.8 W
Tempo máximo necessário para que o forno atinja automaticamente o modo de baixa potência aplicável	20 min

Aparelho testado de acordo com: EN 50564.

### Sugestões de poupança de energia

- Mantenha a porta fechada durante a cozedura e evite abri-la com frequência.
- Mantenha a junta da porta limpa e certifique-se de que está bem fixa na posição correta.

- Utilize recipientes de metal ou escuros e não refletores .
- Ignore o pré-aquecimento, a menos que seja necessário.
- Minimize as pausas entre a cozedura de vários pratos.
- Sempre que possível, utilize as funções de cozedura que utilizam o ventilador, para poupar energia (apenas modelos selecionados).
- Use o calor residual para manter os alimentos quentes. Reduza a temperatura do aparelho para, no mínimo, 3 - 10 min antes do fim da cozedura.
- Desligue a lâmpada durante a cozedura, a menos que seja necessária (apenas modelos selecionados).
- Ventilado com Resistência (apenas modelos selecionados) - esta função foi utilizada para cumprir com os requisitos de classe eficiente energética e design ecológico (de acordo com as normas EU 65/2014 e EU 66/2014). Testes de acordo com: IEC/EN 60350-1. A porta do forno deve estar fechada durante a cozedura para que a função não seja interrompida e o forno funcione com a mais alta eficiência energética possível. Quando utilizar esta função, a lâmpada desligada-se automaticamente. Em alguns modelos, demora 30 seg.
- Desativação automática - por motivos de segurança, se a função de aquecimento estiver ativa e não forem alteradas quaisquer definições, o aparelho desliga-se automaticamente após um determinado período de tempo. Se pretender executar um tipo de aquecimento durante uma duração superior ao tempo de desativação automática, defina o tempo de cozedura.
  - 12.5 h: 30-115 °C
  - 8.5 h: 120-195 °C
  - 5.5 h: 200-245 °C
  - 3 h: 250-máximo °C

## PREOCUPAÇÕES AMBIENTAIS

Recicle os materiais que apresentem o símbolo . Coloque a embalagem nos contentores indicados para reciclagem. Ajude a proteger o ambiente e a saúde pública através da reciclagem dos aparelhos elétricos e ele-

trónicos. Não elimine aparelhos marcados com o símbolo  com o lixo doméstico. Coloque o produto num ponto de recolha para reciclagem local ou contacte as suas autoridades municipais.

## INFORMACIÓN SOBRE SEGURIDAD

Antes de instalar y utilizar el aparato, lea atentamente las instrucciones facilitadas. El fabricante no se hace responsable de lesiones o daños sufridos como resultado de una instalación o un uso incorrectos. Conserve siempre estas instrucciones en lugar seguro y accesible para futuras consultas.

### **Seguridad de niños y personas vulnerables**

- Este aparato puede ser utilizado por niños de 8 años en adelante y personas cuyas capacidades físicas, sensoriales o mentales estén disminuidas o que carezcan de la experiencia y conocimientos suficientes para manejarlo, siempre que cuenten con las instrucciones o la supervisión sobre el uso del electrodoméstico de forma segura y comprendan los riesgos. Es necesario mantener alejados del aparato a los niños de menos de 8 años, así como a las personas con minusvalías importantes y complejas, salvo que

estén bajo supervisión continua.

- Es necesario vigilar a los niños para que no jueguen con el aparato.
- Mantenga el material de embalaje fuera del alcance de los niños y deséchelo de forma adecuada.
- **ADVERTENCIA:** El aparato y sus piezas accesibles se calientan mucho durante el funcionamiento. Mantenga a los niños y mascotas alejados mientras esté utilizando el aparato y cocinando.
- Active el dispositivo de seguridad para niños si está disponible.
- Los niños no deben limpiar ni encargarse del mantenimiento del aparato sin supervisión.

### **Instrucciones generales de seguridad**

- Este aparato está diseñado exclusivamente para cocinar.
- Este aparato está diseñado para uso doméstico en interiores.
- Este aparato se puede utilizar en oficinas, habitacio-

nes de hotel, habitaciones de Bed&Breakfast, casas de campo y otros alojamientos similares donde dicho uso no exceda en promedio los niveles de uso doméstico.

- No utilice el aparato antes de empotrarlo.
- Desenchufe el aparato de la red eléctrica antes de realizar tareas de mantenimiento.
- Si el cable de alimentación presenta algún daño, el fabricante, su centro de asistencia técnica autorizado o un profesional cualificado similar tendrán que cambiarlo para evitar riesgos.
- **ADVERTENCIA:** Asegúrese de que el aparato está apagado antes de cambiar la bombilla para evitar el riesgo de descarga eléctrica.
- **ADVERTENCIA:** El aparato y sus piezas accesibles se calientan mucho duran-

te el funcionamiento. Debe tener cuidado para evitar tocar los elementos de calentamiento o la superficie del interior del aparato.

- Utilizar siempre guantes o manoplas para horno para retirar o introducir accesorios o recipientes.
- Para retirar los carriles de apoyo, tire primero del frontal del carril y, a continuación, separe el extremo trasero de las paredes laterales. Instale los carriles de apoyo en el orden inverso.
- No utilice un limpiador a vapor para limpiar el aparato.
- No utilice productos de limpieza abrasivos ásperos ni rascadores de metal afilado para limpiar el cristal de las tapas abisagradas de la placa si no quiere arañar su superficie, lo que podría hacer que el cristal se hiciera añicos.

## INSTRUCCIONES DE SEGURIDAD

### Installation

#### **ADVERTENCIA!**

Solo un técnico cualificado puede instalar el aparato.

- Retire todo el embalaje.
- No instale ni utilice un aparato dañado.

- Siga las instrucciones de instalación disponibles en nuestro sitio web.
- Tenga cuidado al mover el aparato, ya que es pesado. Utilice guantes de protección y calzado cerrado.
- No tire nunca del aparato sujetando el asa.
- Instale el aparato en un lugar seguro y adecuado que cumpla los requisitos de instalación.

- Respete siempre la distancia mínima entre el aparato y los demás electrodomésticos y mobiliario.
- Antes de montar el aparato, asegúrese de que esté nivelado y de que la puerta se abra sin dificultad.
- El aparato está equipado con un sistema de refrigeración eléctrica. Debe utilizarse con la fuente de alimentación eléctrica.

## Conexión eléctrica

### ⚠ ADVERTENCIA!

Riesgo de incendios y descargas eléctricas.

- Todas las conexiones eléctricas deben realizarlas electricistas cualificados.
- Asegúrese de que los parámetros de la placa de características técnicas son compatibles con los valores del suministro eléctrico.
- El aparato debe estar conectado a tierra. Utilice siempre una toma con aislamiento de conexión a tierra correctamente instalada.
- No utilice adaptadores múltiples ni cables prolongadores.
- Evite dañar el cable o el enchufe de alimentación. Si es necesario sustituirlo, deberá hacerlo nuestro centro de asistencia técnica autorizado.
- Evite que el cable de alimentación toque o quede cerca de la puerta del aparato o con el hueco por debajo del aparato, sobre todo mientras funciona o si la puerta está caliente.
- La protección contra descargas eléctricas de las piezas con corriente y aisladas debe fijarse de forma que no se pueda retirar sin herramientas.
- Conecte el enchufe de alimentación a la toma de corriente únicamente cuando haya terminado la instalación. Asegúrese de que se pueda acceder al enchufe de alimentación después de la instalación.
- Si la toma de corriente está floja, no conecte el enchufe.
- No desconecte el aparato tirando del cable de alimentación. Tire siempre del enchufe.
- Utilice únicamente dispositivos de aislamiento correctos: protección contra cortocircuitos, fusibles (tipo tornillo que se retiran del soporte), dispositivos de fuga a tierra y contactores.
- La instalación eléctrica debe tener un dispositivo de aislamiento que desconecte todos los polos del aparato de la red, con

una distancia de aislamiento de al menos 3 mm.

- El aparato se suministra con enchufe y cable de red.

### Tipos de cables aplicables para su instalación o cambio para Europa:

H07 RN-F, H05 RN-F, H05 RRF, H05 VV-F, H05 V2V2-F (T90), H05 BB-F

Para la sección del cable, consulte la potencia total de la placa de características. También puede consultar la tabla:

Potencia total (W)	Sección del cable (mm <sup>2</sup> )
máximo 1,380	3x0.75
máximo 2,300	3x1
máximo 3,680	3x1.5

El cable de tierra (cable verde/amarillo) debe ser 2 cm más largo que los cables de fase marrón y neutro azul.

## Uso

### ⚠ ADVERTENCIA!

Riesgo de lesiones, quemaduras y descargas eléctricas o explosiones.

- No cambie las especificaciones de este aparato.
- Asegúrese de que las aberturas de ventilación no estén bloqueadas.
- No deje el aparato desatendido durante el funcionamiento.
- Apague el aparato después de cada uso.
- Tenga cuidado al abrir la puerta del aparato mientras esté funcionando, ya que pueden salir aire caliente y mezclas inflamables procedentes de los ingredientes alcohólicos.
- No utilice el aparato con las manos mojadas ni con agua en contacto.
- No ejerza presión sobre la puerta abierta.
- No utilice el aparato como superficie de trabajo ni para depositar objetos.
- Mantenga las chispas y las llamas abiertas alejadas del aparato cuando la puerta esté abierta.
- Utilice únicamente frascos y tarros de vidrio homologados para conservar alimentos.
- No coloque productos inflamables cerca del aparato.

### **ADVERTENCIA!**

Riesgo de daños en el aparato.

- Para evitar daños o decoloraciones en el esmalte:
  - No coloque recipientes para horno ni objetos directamente sobre el fondo de la cavidad.
  - No coloque papel de aluminio directamente sobre el fondo de la cavidad.
  - no ponga agua directamente en el aparato caliente.
  - No deje platos y alimentos húmedos en el aparato después de cocinar.
  - Tenga cuidado al retirar o instalar accesorios.
- La decoloración del esmalte o del acero inoxidable no afecta al rendimiento del aparato.
- Utilice un molde hondo para los pasteles húmedos, ya que los jugos de las frutas pueden causar manchas permanentes.
- Cocina siempre con la puerta del aparato cerrada.
- Si el aparato está instalado detrás de un panel de mueble, no cierre el panel durante el uso ni hasta que el aparato se haya enfriado por completo para evitar daños por calentar y humedad.
- En relación con la(s) lámpara(s) contenidas en este producto y las lámparas de repuesto a la venta por separado: Estas lámparas están previstas para soportar condiciones físicas extremadas en aparatos de uso doméstico, como temperatura, vibración o humedad, o para ofrecer información sobre el estado operativo del aparato. No están previstas para su uso en otras aplicaciones y no son aptas para alumbrado en viviendas.
- Este producto contiene una fuente luminosa de la clase de eficiencia energética G.
- Utilice únicamente lámparas con las mismas especificaciones.

- Para reparar el aparato, póngase en contacto con el centro de servicio autorizado. Utilice solamente piezas de recambio originales.

## Limpieza y mantenimiento

### **ADVERTENCIA!**

Riesgo de lesiones o de daños en el aparato.

- Antes de realizar tareas de mantenimiento, apague el aparato y desenchúfelo de la toma de corriente.
- Asegúrese de que el aparato esté frío para evitar que el vidrio se rompa. Si los paneles de vidrio de la puerta están dañados, póngase en contacto con el centro de asistencia técnica autorizado para que los sustituya.
- Tenga cuidado al retirar la puerta del aparato.
- Limpie y seque el aparato, su cavidad y los accesorios después de cada uso para evitar la condensación de vapor, la corrosión y el deterioro de la superficie.
- Utilice un paño de microfibra, agua tibia y detergentes neutros para limpiar el aparato y los accesorios. No utilice productos abrasivos, estropajos, disolventes, objetos afilados o metálicos.
- Siga las instrucciones de seguridad indicadas en el envase al utilizar un espray para horno.

## Eliminación

### **ADVERTENCIA!**

Existe riesgo de lesiones o asfixia.

- Contacte con las autoridades locales para saber cómo desechar correctamente el aparato.
- Desconecte el aparato de la alimentación principal y, a continuación, corte y deseche el cable eléctrico.

# DESCRIPCIÓN DEL PRODUCTO

## Resumen general

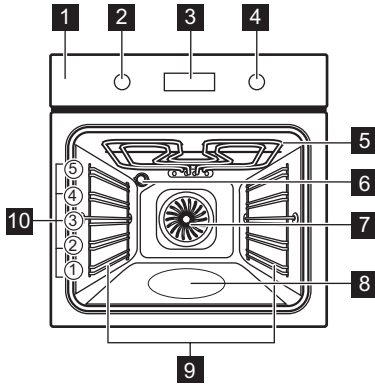

- 1 Panel de control
- 2 Mando de las funciones de cocción
- 3 Pantalla
- 4 Mando de control (para la temperatura)
- 5 Elemento térmico
- 6 Bombilla
- 7 Ventilador
- 8 Relieve de la cavidad - Contenedor de limpieza con agua
- 9 Soporte de estante, extraíble
- 10 Posiciones de las parrillas

Según el modelo, el panel de control puede incluir indicadores de temperatura o potencia.

## Panel de control

— + Para ajustar la hora.

🕒 Para ajustar una función del reloj.

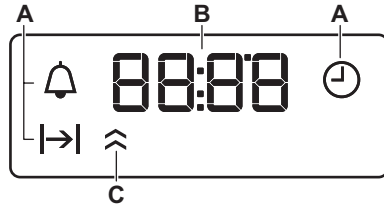

- A. Funciones de reloj
- B. Temporizador
- C. Indicador de calentamiento (solo modelos seleccionados)

## Para poner en marcha el aparato.

1. Pulse los mandos. Los mandos sobresalen (solo modelos seleccionados).
2. Gire el mando para seleccionar la función de cocción.
3. Gire el mando de control para hacer los ajustes.

Para apagar el aparato: gire el mando de las funciones de cocción hasta la posición de apagado 0.

## ANTES DEL PRIMER USO

### Ajuste de la hora

Después de la primera conexión, espere hasta que en la pantalla aparezca: "00:00" o "12:00" (dependiendo del modelo).

1. +, - - pulse para ajustar la hora.
2. 🕒: pulse para confirmarlo o se guardará automáticamente la hora actual tras 5 segundos.









### Pre calentamiento y limpieza iniciales

1. Precaliente el aparato vacío para eliminar los olores. Ventile la sala.
2. Retire todos los accesorios y los soportes de los estantes.
3. Ajuste cada función a la temperatura máxima y deje que el aparato funcione durante los tiempos especificados: ☐ 1 h, ☑ 15 min, ☒ 15 min. Consulte Uso diario.
4. Apague el aparato y deje que se enfríe.

5. Limpie con un paño de microfibra, agua tibia y detergente suave. Sustituya los accesorios y los soportes de los estantes.

## USO DIARIO

### Funciones de calentamiento

	<b>Luz:</b> Bombilla del horno
	<b>Cocción ventil:</b> Ternura, crujiente
	<b>Horneado húmedo + ventil.:</b> Horneado
	<b>Cocción convencional / Limpieza con agua:</b> Horneado tradicional, crujiente, brillo de la corteza / Limpieza
	<b>Calor inferior:</b> Conservar comida
	<b>Grill turbo:</b> Asar carne, hacer grates, dorar
	<b>Función Pizza:</b> Hornear pizza
	<b>Descongelar:</b> Descongelar

### Ajustar una función de cocción

1. Gire el mando del horno para seleccionar una función de cocción.
2. Gire el mando de control para seleccionar la temperatura.
3. Al terminar la cocción, gire los mandos hasta la posición de apagado para apagar el aparato.



### Temporizador

1. Pulse  repetidamente para seleccionar una función de reloj:



 **Hora:** Ajuste, cambie o compruebe la hora.

 **Duración:** Ajustar el tiempo de funcionamiento. Disponible después de ajustar una función de cocción y temperatura. El aparato se apaga automáticamente cuando finaliza el tiempo ajustado.

 **Avisador:** Ajustar una cuenta atrás.

2.  ,  - Pulse para ajustar la hora.
3. Al finalizar el tiempo programado, sonará una señal acústica. Pulse cualquier botón.

4. Gire los mandos a la posición de apagado si es necesario.

Para cancelar una función de reloj, pulse  repetidamente hasta que parpadee su símbolo. Mantenga pulsado  hasta que la pantalla muestre **00:00**.

### Accesorios



Accesorios disponibles según el modelo. Escanee el código QR para comprobar cómo utilizar los accesorios suministrados con el aparato. Puede adquirir accesorios opcionales por separado.

Para obtener más información, póngase en contacto con su proveedor local.

Una pequeña muesca en la parte superior aumenta la seguridad y proporciona protección contra los volcados. El borde elevado que rodea la parrilla evita que los utensilios de cocina resbalen de la parrilla.

Inserte el accesorio (parrilla/bandeja) entre las barras guía del soporte del estante. Asegúrese de que el estante toque la parte posterior del interior del horno y que las patas apunten hacia abajo.

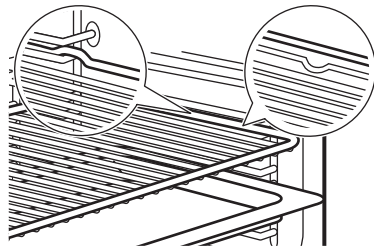

Si la bandeja tiene pendiente, colóquela en la parte posterior del interior del horno.

Si hay una inscripción en el accesorio, asegúrese de que esté orientado hacia usted.

Si está utilizando una bandeja con orificios, coloque la bandeja debajo para recoger los líquidos que goteen.

## CONSEJOS

### Recomendaciones de cocción

La temperatura y los tiempos de cocción de las tablas son meramente orientativos. Dependen de las recetas y de la calidad y cantidad de los ingredientes utilizados. Si no encuentra los ajustes para una receta concreta, busque otra similar.

Cuente los niveles de las parrillas desde abajo hacia arriba.

#### Símbolos utilizados en las tablas:

	Tipo de comida
	Funciones de cocción
°C	Temperatura
	Posición de la parrilla
	Tiempo de cocción (min)
	Información adicional

### Horneado húmedo + ventil.

Para obtener el mejor resultado, siga las recomendaciones de la tabla siguiente.

	°C			
Rollitos dulces, 12 piezas	175	3	40 - 50	1)
Rollitos, 9 piezas	180	2	35 - 45	1)
Pizza congelada, 0,35 kg	180	2	45 - 55	2)
Brazo de gitano	170	2	30 - 40	1)
Brownie	170	2	45 - 50	1)
Soufflé, 6 piezas	190	3	45 - 55	3)
Base de masa brisé	180	2	35 - 45	4)
Tarta Victoria	170	2	35 - 50	5)
Pescado pochado, 0,3 kg	180	2	35 - 45	1)
Pescado entero, 0,2 kg	180	3	25 - 35	1)
Filete de pescado, 0,3 kg	170	3	30 - 40	6)

	°C			
Carne pochada, 0,25 kg	180	3	35 - 45	1)
Shashlik, 0,5 kg	180	3	40 - 50	1)
Galletas, 16 piezas	150	2	30 - 45	1)
Mostachones de almendra, 20 piezas	180	2	45 - 55	1)
Magdalenas, 12 piezas	170	2	30 - 40	1)
Tarta salada, 16 piezas	170	2	35 - 45	1)
Galletas crujientes de masa quebrada, 20 piezas	150	2	40 - 50	1)
Tartaletas, 8 piezas	170	2	30 - 40	1)
Verduras pochadas, 0,4 kg	180	2	35 - 45	1)
Tortilla vegetariana	180	3	35 - 45	6)
Verduras mediterráneas, 0,7 kg	180	4	35 - 45	1)

1) Utilice la bandeja para repostería o la bandeja de goteo.

2) Utilice la parrilla.

3) Utilice ramequines cerámicos sobre parrilla.

4) Utilice un molde para flanes sobre la parrilla.









5) Utilice un plato para hornear sobre la parrilla.







6) Utilice un molde para pizza sobre la parrilla.

### Información para institutos de pruebas

Pruebas según IEC 60350-1.

		°C		
Pastelillos, 20 unidades por bandeja				
	3	170	20 - 35	1)
	3	150 - 160	20 - 35	1)
	2 y 4	150 - 160	20 - 35	1)
Tarta de manzana, 2 moldes, Ø 20 cm				
	2	180	70 - 90	2)

		°C		
	2	160	70 - 90	2)
Bizcocho sin grasa, molde para bizcocho Ø26 cm				
	2	170	40 - 50	2) 3)
	2	160	40 - 50	2) 3)
	2 y 4	160	40 - 60	2) 3)
Mantecados				
	3	140 - 150	20 - 40	1)

		°C		
	2 y 4	140 - 150	25 - 45	1)
	3	140 - 150	25 - 45	1)
Tostadas				
	4	máx.	1 - 5	2) 3)

1) Use Bandeja.

2) Use Parrilla.

3) Precaliente el aparato 10 minutos.

## LIMPIEZA Y MANTENIMIENTO

### Notas sobre la limpieza

- Utilice una solución de limpieza para superficies metálicas.
- Limpie y compruebe la junta de la puerta alrededor del interior.
- La humedad puede condensarse en el interior del aparato o en los paneles de vidrio de la puerta. Para reducir la condensación, deje que el aparato funcione durante 10 minutos antes de cocinar. No guarde alimentos en el aparato durante más de 20 minutos.
- No lave los accesorios en el lavavajillas.

### Extracción de los carriles de apoyo

1. Asegúrese de que el aparato esté frío.
2. Tire de la parte delantera del carril de apoyo para separarlo de la pared lateral.
3. Tire del extremo trasero del soporte del estante para separarlo de la pared y extraígallo.
4. Vuelva a colocar los soportes del estante en la posición inicial. Repita los pasos en orden inverso.

Si se proporcionan carriles telescópicos, los pasadores de retención deben apuntar hacia delante.

### Limpieza con agua

Este procedimiento de limpieza utiliza humedad para eliminar las partículas de grasa y alimentos restantes en el aparato.

1. Vierta agua en el relieve del interior. 300 ml.

2. Programe la función .
3. Ajuste la temperatura a 90 °C.
4. Deje que el aparato funcione durante 30 min.
5. Apague el aparato.
6. Espere hasta que el aparato esté frío. Seque el interior con un paño suave.

### Extracción e instalación de la puerta

Puede retirar la puerta del horno y los paneles internos de cristal para limpiarlos. Lee enteramente las instrucciones de "Extracción e instalación de la puerta" antes de retirar los paneles de cristal.

#### PRECAUCIÓN!

No utilice el aparato sin los paneles de cristal.

1. Abra completamente la puerta y sujete las dos bisagras.

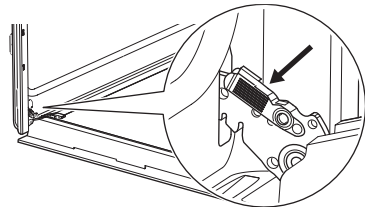

2. Levanta y tira de los pestillos hasta que hagan clic.

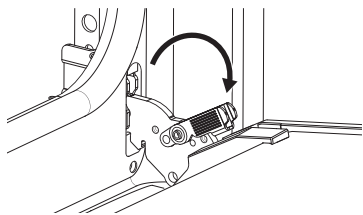

3. Cierre la puerta del horno hasta la primera posición de apertura (a mitad de camino). A continuación, levanta y tira de la puerta para extraerla de su sitio.

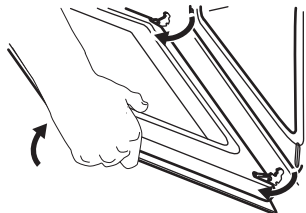

4. Coloque la puerta sobre un paño suave en una superficie estable.
5. Sujete el marco de la puerta **A** por el borde superior de la puerta por ambos lados y empuje hacia dentro para soltar el cierre.

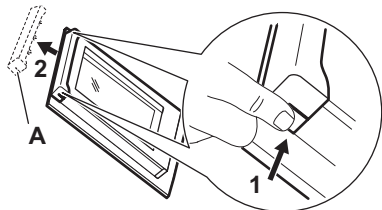

6. Tire del borde del acabado de la puerta hacia delante para desengancharla.

7. Sujete uno tras otro los paneles de cristal de la puerta por su borde superior y extráigalos de la guía. Asegúrese de que el cristal se desliza completamente fuera de los soportes.

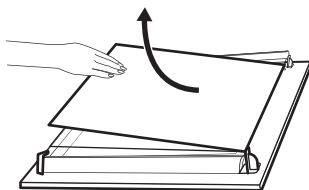

8. Limpie los paneles de cristal con agua y jabón. Seque cuidadosamente los paneles de cristal con cuidado. No limpie los paneles de cristal en el lavavajillas.
9. Después de la limpieza, instale los paneles de vidrio y la puerta del horno. Asegúrese de volver a colocar los paneles de vidrio en el orden correcto. Compruebe el símbolo/serigrafía en el lateral del panel de vidrio. Si la puerta está instalada correctamente, oírás un clic al cerrar los pestillos.

### Cambio de la bombilla

Desconecte el aparato de la red eléctrica y espere hasta que esté frío.

Cambie la bombilla por otra apropiada termo-resistente hasta 300 °C.

#### Bombilla trasera

1. Gire la tapa de cristal para extraerla.
2. Limpie la tapa de cristal.
3. Cambie la bombilla.
4. Instale la tapa de cristal.

## SOLUCIÓN DE PROBLEMAS

Si no logra subsanar el problema, póngase en contacto con su distribuidor o un centro de servicio técnico autorizado. Los detalles de la asistencia técnica están en la placa de características técnicas, ubicada en el marco frontal. Es visible al abrir la puerta. No quite la placa de características técnicas.

**La junta de la puerta está dañada.** - No use el aparato. Póngase en contacto con un centro de servicio técnico autorizado.

**La lámpara no funciona.** - La lámpara está fundida. Cambie la bombilla.

**La pantalla muestra "00:00" o "12:00".** - Hubo un corte de corriente. Ajuste la hora.

## EFICIENCIA ENERGÉTICA

### Hoja de información del producto e información del producto según los reglamentos (UE) n.º 65/2014 y (UE) n.º 66/2014

Nombre del proveedor	Electrolux
Identificación del modelo	EOH3H54X 949496303
Índice de eficiencia energética	81.2
Clase de eficiencia energética	A+
Consumo de energía con una carga estándar, modo convencional	0.93 kWh/ciclo
Consumo de energía con una carga estándar, modo de ventilador forzado	0.69 kWh/ciclo
Número de cavidades	1
Fuente de energía	Electricidad
Volumen	72 l
Tipo de horno	Horno empotrable
Masa	27.5 kg

El aparato se ha sometido a las pruebas establecidas por las normas: EN IEC 60350-1.

### Requisitos de información según el reglamento (UE) n.º 2023/826

Consumo de energía en modo de espera	0,8 W
Tiempo máximo necesario para que el equipo alcance automáticamente el modo de bajo consumo aplicable	20 min

El aparato se ha sometido a las pruebas establecidas por las normas: EN 50564.

### Consejos para ahorrar energía

- Mantenga la puerta cerrada durante la cocción y evite abrirla con frecuencia.

- Mantenga limpia la junta de la puerta y asegúrese de que está bien fijada en su posición.
- Use utensilios de cocina metálicos u oscuros y no reflectantes.
- Evite precalentar los alimentos a menos que sea necesario.
- Minimice los tiempos entre el horneado de un plato y el del siguiente.
- Cuando sea posible, utilice las funciones de cocción con ventilador para ahorrar energía (solo en algunos modelos).
- Utilice el calor residual para mantener la comida caliente. Reduzca la temperatura del aparato al mínimo, de 3 a 10 min, antes de terminar la cocción.
- Apague la lámpara durante la cocción a menos que sea necesario (solo en algunos modelos).
- Horneado húmedo + ventil. (solo en algunos modelos). Esta función se utilizó para cumplir los requisitos de eficiencia energética y diseño ecológico (según EU 65/2014 y EU 66/2014). Pruebas según: IEC/EN 60350-1. La puerta del horno debe estar cerrada durante la cocción para que no se interrumpa la función y el horno funcione con la máxima eficiencia energética posible. Cuando se utiliza esta función, la bombilla se apaga automáticamente. En algunos modelos tarda 30 seg.
- Desconexión automática - Por razones de seguridad, si la función de cocción está activa y no se cambia ningún ajuste, el aparato se apagará automáticamente tras un determinado periodo de tiempo. Si desea que una función de cocción esté activa más tiempo que el establecido por el apagado automático, ajuste el tiempo de cocción.
  - 12,5 h: 30-115 °C
  - 8,5 h: 120-195 °C
  - 5,5 h: 200-245 °C
  - 3 h: 250 - máximo °C

## ASPECTOS MEDIOAMBIENTALES

Recicle los materiales con el símbolo . Coloque el embalaje en los contenedores correspondientes para reciclarlo. Ayude a proteger el medioambiente y la salud pública reciclando los residuos de aparatos eléctricos y

electrónicos. No deseche los aparatos marcados con el símbolo  con los residuos domésticos. Lleve el producto a su centro de reciclaje local o póngase en contacto con su oficina municipal.

